



# **ИНСТРУКЦИЯ ПО МОНТАЖУ**

## ОБЩИЕ ТРЕБОВАНИЯ

1. Данная инструкция входит в комплект поставки водонагревателя. Храните инструкцию в доступном месте на случай передачи прибора другому пользователю и/или перемещения на другое место эксплуатации.
2. Внимательно изучите данную инструкцию. В руководстве содержится необходимая информация о мерах безопасности при установке, эксплуатации и обслуживании водонагревателя.
3. Монтаж прибора осуществляется за счет пользователя. Установку оборудования должен выполнять квалифицированный специалист с соблюдением правил техники безопасности.
4. Категорически запрещается использовать прибор не по назначению. Фирма-изготовитель не несет ответственности за повреждения, возникшие в результате невыполнения требований данной инструкции.
5. Все работы по монтажу и техническому обслуживанию должен выполнять квалифицированный специалист в соответствии с действующими нормами и правилами, а также с требованиями фирмы-изготовителя.
6. Эксплуатация неправильно установленного прибора может привести к травмам и повреждению имущества. Производитель не несет ответственности за повреждения, полученные в результате неправильного монтажа оборудования.
7. Храните упаковочные материалы (зажимы, полиэтиленовые пакеты, пенополистирол и т. д.) в недоступном для детей месте. Упаковочный материал вреден для здоровья.
8. Прибор не предназначен для использования лицами (включая детей) с пониженными физическими, чувственными или умственными способностями или при отсутствии у них жизненного опыта или знаний, если они не находятся под контролем или не проинструктированы об использовании прибора лицом, ответственным за их безопасность.
9. Не касайтесь прибора, если вы без обуви или у вас мокрые руки и/или ноги.
10. Ремонтные работы должен выполнять квалифицированный специалист с использованием запасных частей, произведенных фирмой-изготовителем. При несоблюдении данного требования производитель снимает с себя все гарантийные обязательства.
11. Температура горячей воды регулируется термостатом, который выполняет функции защиты от перегрева.
12. Электромонтаж должен выполняться в соответствии с пунктом "Электрическое подключение".
13. Строго запрещается модифицировать или заменять предохранительный клапан на другой, не соответствующий действующим требованиям и нормам, если он не включен в комплект.
14. Не храните легковоспламеняющиеся вещества в непосредственной близости от оборудования.

### Символы, используемые в тексте инструкции



Символ	Значение
	Несоблюдение данных требований может привести к тяжелым травмам вплоть до смертельного исхода
	При несоблюдении данных требований может быть нанесен вред <b>имуществу, растениям или животным</b>
	Общие требования и правила безопасной эксплуатации

## ОБЩИЕ ПРАВИЛА БЕЗОПАСНОЙ ЭКСПЛУАТАЦИИ

№	Правило	Опасность	Символ
1	Не открывайте корпус водонагревателя.	Поражение электрическим током. Получение ожогов при касании горячих компонентов. Получение травмы при касании острых кромок и выступов.	
2	Не включайте и не отключайте водонагреватель, вставляя или вынимая сетевую вилку из розетки. Пользуйтесь для этой цели выключателем.	Поражение электрическим током в случае повреждения кабеля, вилки или розетки.	
3	Не эксплуатируйте водонагреватель с поврежденным кабелем электропитания.	Поражение электрическим током при касании проводов с поврежденной изоляцией, находящихся под напряжением.	
4	Не кладите посторонние предметы на водонагреватель.	Получение травм при падении предметов в результате вибраций водонагревателя.	
		Повреждение прибора или предметов, расположенных под ним, при падении посторонних предметов в результате вибраций.	
5	Не вставляйте на водонагреватель.	Получение травм при падении прибора.	
		Повреждение прибора или предметов, расположенных под ним, при падении прибора.	

№	Правило	Опасность	Символ
6	Перед чисткой водонагревателя отключите его и отсоедините от сети электропитания, вынув вилку из розетки или разомкнув сетевой выключатель.	Поражение электрическим током.	
7	Закрепите прибор на прочной стене, не способствующей усилению вибрации.	Повышенный уровень шума.	
8	Для электрических соединений используйте кабели с жилами соответствующего сечения.	Если сечение жил недостаточно, то кабели будут перегреваться. Это может привести к пожару.	
9	Перед пуском прибора убедитесь, что все устройства управления и защиты функционируют нормально и находятся в рабочем состоянии.	Отключение или повреждение прибора в результате работы с неисправной или неотрегулированной системой управления.	

## ДОПОЛНИТЕЛЬНЫЕ ПРАВИЛА ТЕХНИКИ БЕЗОПАСНОСТИ

№	Правило	Опасность	Символ
10	Перед перемещением водонагревателя слейте горячую воду.	Получение ожогов.	
11	Очистку водонагревателя от накипи выполняют в соответствии с инструкцией, содержащейся в соответствующем документе. Помещение должно быть хорошо проветрено. Работу следует выполнять в защитной одежде, избегая смешивания разных компонентов. Водонагреватель и прилегающие к нему объекты должны быть защищены от попадания чистящих средств.	Получение травмы вследствие попадания кислот на кожу или в глаза, а также вдыхания вредных паров химических веществ.	
		Повреждение прибора или окружающих объектов вследствие коррозии, вызванной взаимодействием с кислотами.	
12	Не используйте интенсициды, растворители или агрессивные средства для чистки водонагревателя	Повреждение пластика и окрашенных частей	

## ТЕХНИЧЕСКИЕ ХАРАКТЕРИСТИКИ

Технические характеристики водонагревателя приведены на заводской табличке, расположенной рядом с патрубками водяного контура.

Model	BASE				TOP			
	30	50	80	100	30	50	80	100
Theoretical Weight kg.	14	20	26	30	14,3	20,5	27,5	32

Данное оборудование изготовлено в соответствии с Директивой ЕС по электромагнитной совместимости EEC/89/336 EMC.

### Идентификация модели

Чтобы идентифицировать модель, которую вы приобрели, обратитесь рисунку 3, 4, 5 и 6 в конце данной инструкции:

- Базовая (BASE) модель – модель, оборудованная контрольной панелью, изображенной на рисунке 3 и 4;
- Топовая (TOP) модель – модель, оборудованная контрольной панелью, изображенной на рисунке 5 и 6.

## ТРЕБОВАНИЯ ПО МОНТАЖУ ПРИБОРОВ (для представителей монтажной организации)



**ВНИМАНИЕ!** Соблюдайте общие требования и правила безопасной эксплуатации, приведенные в начале данной инструкции. Следуйте приведенным ниже указаниям.

Монтаж и настройку водонагревателя должен выполнять квалифицированный специалист в соответствии с действующими правилами и санитарно-гигиеническими нормами.

## Установка водонагревателя

Установка и первый запуск водонагревателя должны осуществляться квалифицированным специалистом, который может нести ответственность за правильность установки и дать рекомендации по использованию водонагревателя. При подключении должны быть соблюдены действующие стандарты и правила.

Прибор нагревает воду ниже температуры кипения воды. Он должен быть подсоединен к питающему водопроводу согласно его производительности и объему. Перед тем, как подсоединить прибор, необходимо следующее:

- проверить, если характеристики прибора (указаны на шилдике) соответствуют потребностям пользователя;
- убедиться, что установка согласовывается с IP защитой прибора (защита от проникновения воды и пыли) и соответствует действующим нормам;
- прочитайте информацию, указанную на упаковке и на шилдике прибора.

Данный прибор разработан для установки исключительно внутри зданий в соответствии с действующими нормами. Более того, монтажники должны соблюдать следующие требования, если есть факторы:

- **сырость** - не устанавливайте прибор в закрытых (непронетриваемых) и сырых помещениях;
- **мороз** - не устанавливайте прибор в местах, где температура может критически упасть и где может быть риск образования льда;
- **солнечный свет** - не подвергайте прибор воздействию прямых солнечных лучей, даже если они проходят через окно;
- **пыль/пары/газ** - не устанавливайте прибор в месте, где присутствуют опасные вещества, такие как кислотные пары, пыль или насыщенные газы;
- **скачки напряжения** - не подсоединяйте прибор напрямую к электрической сети, которая не защищена от резких скачков напряжения.

Для сокращения потерь тепла через трубопровод прибор следует установить на минимальном расстоянии от водоразборного узла (А рис. 1 и рис. II). Для проведения технического обслуживания обеспечьте вокруг прибора свободное пространство не менее 50 см, а от потолка - не менее 10 см (рис. II). Для крепления прибора рекомендуется использовать крюки с диаметром не менее 12 мм (рис. III). В зависимости от выбранной вами модели водонагревателя, вам понадобятся 2 или 4 таких крюка. Подготовленное крепление должно выдерживать трехкратный вес наполненного водой водонагревателя.

## Универсальная установка

Водонагреватель может быть установлен как вертикально (рис. 2a), так и горизонтально (рис. 2b). Для горизонтальной установки поверните прибор по часовой стрелке так, чтобы его трубки подвода и отвода воды были слева (трубка подачи холодной воды должна быть внизу). См. также рис. V.

## ГИДРАВЛИЧЕСКОЕ СОЕДИНЕНИЕ

Подсоединяйте патрубки водонагревателя только к трубам и фитингам, рассчитанным на температуру, превышающую 80 °С при максимальном рабочем давлении. Не рекомендуется использовать материалы, не рассчитанные на высокие температуры. Установите предохранительный клапан (рис. IV) на входе холодной воды водонагревателя (трубка входа помечена синим кольцом). Предохранительный клапан срабатывает при давлении воды в водонагревателе свыше 0,7 МПа (7 бар).

**ВНИМАНИЕ!** Установка предохранительного клапана, входящего в комплект, является обязательным требованием.

Для некоторых моделей в силу особенностей конструкции монтаж гидравлических соединений, включая монтаж клапана, возможно производить только со снятой пластиковой крышкой водонагревателя. После монтажа гидравлических соединений данную крышку следует установить обратно на место, зафиксировав штатными винтами. Для облегчения обслуживания водонагревателя рекомендуется установить сливной вентиль-тройник (рис. IV) между входом водонагревателя и предохранительным клапаном. Данный тройник поможет сливать воду из водонагревателя, не выкручивая предохранительный клапан. Для удобства рекомендуется подсоединить к вентилю тройника шланг для слива воды. Этот шланг позволит направлять сливаемую из водонагревателя воду в канализацию или другое выбранное Вами место.

Присоедините входной патрубок предохранительного клапана к магистрали холодной воды с помощью гибкого шланга. При необходимости установите запорный вентиль.

При затягивании соединений не прикладывайте чрезмерных усилий. Особенно для предохранительного клапана. Предохранительный клапан рекомендуется заворачивать не более чем на 3-4 оборота, обеспечив герметичность лентой фум. В режиме нагрева из дренажного отверстия предохранительного клапана может капать вода. Для отвода этой воды применяется дренажный шланг, который должен быть проложен с уклоном вниз. Температура в зоне прокладки дренажного шланга не должна опускаться ниже 0° С. Если давление воды в водопроводе близко к давлению срабатывания предохранительного клапана (превышает 5 атм.), то перед предохранительным клапаном следует установить понижающий редуктор. Во избежание засорения водоразборной арматуры или душевой насадки из труб должны быть удалены сторонние частицы и грязь. Для увеличения срока службы прибора применяется электрохимическая защита от коррозии (магнийевый анод). Однако эта защита не может использоваться при жесткости воды ниже 12° F. С другой стороны, эксплуатация водонагревателя с водой высокой жесткости приводит к образованию известковых отложений, которые снижают производительность прибора и могут привести к выходу из строя нагревательного элемента.

## Электрическое подключение

**Перед началом любых работ убедиться, что водонагреватель полностью отключен от электрической сети**

Электромонтаж прибора должен выполнять квалифицированный специалист с соблюдением правил техники безопасности. Фирма-изготовитель не несет ответственности за повреждения прибора вследствие неправильного заземления или неправильных параметров источника электропитания.

Параметры источника электропитания должны соответствовать техническим характеристикам водонагревателя, указанным на заводской табличке. Применяйте кабель с соответствующим сечением жил.

Применение тройников, удлинителей и переходников не допускается. Не подсоединяйте кабель заземления прибора к водопроводным и газовым трубам. Если водонагреватель

поставляется с кабелем электропитания, который в будущем понадобится поменять, используйте кабель соответствующего типа (H05VV-F 3x1,5 мм<sup>2</sup>, Ø 8,5 мм). Проденьте кабель электропитания в соответствующее отверстие в задней панели прибора и присоедините к клеммой колодке (М, рис 7а). Затем каждый из проводков должны быть зафиксированы в колодке соответствующими болтиками. Для отключения внешнего электропитания прибора пользуйтесь 2-полюсным выключателем, соответствующим стандарту CEI-EN с изоляционным расстоянием между контактами не менее 3 мм. В цепи электропитания рекомендуется установить предохранители.

Прибор должен быть заземлен, и кабель заземления (желто-зеленого цвета и длиннее остальных) должен быть закреплен к контакту на приборе, обозначенным

символом  (G рис.7а).

Закрепите кабель электропитания с помощью кабельных зажимов. Убедитесь, что параметры источника электропитания соответствует техническим характеристикам прибора. Если водонагреватель не укомплектован кабелем электропитания, то подключение может быть выполнено следующими способами:

- постоянное подключение с помощью кабеля, проложенного в жесткой трубе, если прибор не оборудован кабельными зажимами;
- подключение с помощью гибкого кабеля (тип H05VV-F 3x1,5 мм<sup>2</sup>, Ø 8,5 мм), если прибор оборудован кабельными зажимами.

## Ввод в эксплуатацию

Перед подключением водонагревателя к источнику электропитания обязательно заполните бак водой. Для этого откройте вентиль подачи водопроводной воды в водонагреватель и кран горячей воды на смесителе. Как только водонагреватель наполнится, из крана потечет вода. Проверьте фланец на наличие протечек. При необходимости отцентруйте его и подтяните болты фланца. Подайте электропитание, включив выключатель.

**Внимание! Если модель TOP (оборудованная контрольной панелью, изображенной на рис. 5 и 6) устанавливается горизонтально, то для того, чтобы повернуть изображение на дисплее в горизонтальное положение, необходимо одновременно нажать и удерживать в течение 5 секунд кнопки “mode” и “eco”.**

## ТЕХНИЧЕСКОЕ ОБСЛУЖИВАНИЕ (информация для специалистов)



**ВНИМАНИЕ!** Соблюдайте общие требования и правила безопасной эксплуатации, приведенные в начале данной инструкции. Следуйте приведенным ниже указаниям.

Все работы по монтажу прибора должен выполнять квалифицированный специалист с соблюдением правил техники безопасности.

Прежде чем обратиться в сервисный центр, убедитесь, что неисправность не связана с перебоями водоснабжения или электропитания.

### Слив воды

Если возникает опасность замораживания, то следует слить воду из прибора. Для этого выполните следующие операции:

- отключите электропитание прибора;
- закройте вентиль подачи холодной воды в водонагреватель;
- откройте кран горячей воды на смесителе (в раковине или ванной);
- откройте сливной кран тройника (В рис.2 и рис.IV).

### Замена внутренних элементов

**Внимание! Отключите водонагреватель от питания перед любой работой с ним.**

Для работы с электрическими частями снимите пластиковую крышку (рис. 7а).

Для работы с датчиками термостата (фиг.К) необходимо отсоединить провода (фиг.Ф) от монтажной платы и вытяните их из разъема, убедившись, что вы их не перегибаете чрезмерно.

Для работы с силовой платой (фиг.З) отсоедините провода (фиг. С, Y, F и P) и вывинтите шурупы.

Для работы с контрольной панелью (см. рис. 7b) снимите пластиковую крышку (фиг. А), открутите 4 передних шурупа (фиг.В), отсоедините провод (фиг.Y) и открутите 4 задних шурупа (фиг.С).

**Во время сборки убедитесь, что все компоненты поставлены на свои штатные места.**

Для работы с нагревательным элементом и анодом вначале необходимо опустошить прибор.

Открутите болты (С рис.8) и снимите фланец (F рис 8). Фланцы соединены с нагревательными элементами и анодами. Во время обратной сборки убедитесь, что сенсоры термостата и нагревательные элементы поставлены на свои штатные места (рис. 7а и 8). Убедитесь, что фланцы, обозначенные кодами Н.Е.1 и Н.Е.2, устанавливаются на штатные места, имеющие те же коды. Мы

рекомендуем заменять прокладку фланца (**Z** рис.8) каждый раз при демонтаже фланца.

**Внимание!** Перестановка нагревательных элементов может привести к поломке прибора. Работайте с нагревательными элементами последовательно. Приступайте к работе со вторым элементом только когда соберете и установите первый на свое штатное место.

Применяйте запасные части, выпускаемые только заводом-изготовителем.

### Плановое техническое обслуживание

Чтобы обеспечить наилучшую производительность прибора очищайте нагревательный элемент (**R** рис.9) от накипи не реже, чем раз в два года. Если вы предпочитаете не пользоваться специальными кислотами для снятия накипи, просто счистите накипь без повреждения нагревательного элемента. Магниевые аноды (**N** рис.9) необходимо менять не реже, чем один раз в два года (кроме моделей с баком из нержавеющей стали). Чтобы удалить старые аноды, снимите нагревательные элементы и выкрутите аноды из держателей.

**Магниевый анод является расходным материалом, и его замена не подпадает под гарантию.**

Соединительная трубка (**X** рис.7а) должна лишь проверяться на предмет ее засорения. Чтобы ее осмотреть, открутите две кольцевые гайки (**W** рис.7а).

### Предохранительный клапан

Регулярно проверяйте, чтобы предохранительный клапан (устройство защиты от избыточного давления) не был заблокирован или поврежден. При необходимости замените его или удалите известковый налет.

## РУКОВОДСТВО ПО ЭКСПЛУАТАЦИИ



**ВНИМАНИЕ!** Соблюдайте общие требования и правила безопасной эксплуатации, приведенные в начале данной инструкции. Следуйте приведенным ниже указаниям.

### Советы по эксплуатации

- Из водонагревателя может капать вода, поэтому не оставляйте ценные предметы и оборудование под прибором.
  - Перед длительным перерывом в эксплуатации водонагревателя, выполните следующие действия:
    - > отключите электропитание прибора вводным выключателем;
    - > закройте все краны.
  - Горячая вода при температуре более 50°C может вызвать сильные ожоги вплоть до смертельного исхода. Дети, пожилые люди и люди с ослабленным здоровьем наиболее подвержены риску ожога.
- Все работы по техническому обслуживанию должен выполнять квалифицированный специалист.

### Перезапуск / Диагностика

- Для базовых моделей (модели, оборудованные контрольной панелью, изображенной на рисунках 3 и 4):

Если возникает неисправность, прибор переходит в режим оповещения о поломках, и все его индикаторные лампочки на контрольной панели начнут мигать одновременно.

**Диагностика:** чтобы активировать функцию диагностики нажмите и удержите кнопку  (фиг.А) в течение 5 секунд.

Вид неисправности будет показан пятью индикаторами (фиг.1-5) по следующей схеме:

Индикатор 1 – Внутренняя неисправность электронной платы;

Индикатор 3 – Поломка датчика температуры (разрыв или короткое замыкание) – выходной бак водонагревателя;

Индикатор 5 – Перегрев воды, определяемый отдельным датчиком – выходной бак водонагревателя;

Индикаторы 4 и 5 – Общий перегрев (неисправность электронной платы) – выходной бак водонагревателя;  
Индикаторы 3 и 5 – Ошибка сенсорного дифференциала – выходной бак водонагревателя;  
Индикаторы 3 и 4 – Нет горячей воды при включенном нагревательном элементе – выходной бак водонагревателя;  
Индикаторы 3, 4 и 5 – Отсутствие воды – выходной бак водонагревателя;  
Индикаторы 2 и 3 – Поломка датчика температуры (разрыв или короткое замыкание) – входной бак водонагревателя;  
Индикаторы 2 и 5 – Перегрев воды, определяемый отдельным датчиком – входной бак водонагревателя;  
Индикаторы 2, 4 и 5 – Общий перегрев (неисправность электронной платы) – входной бак водонагревателя;  
Индикаторы 2, 3 и 5 – Ошибка сенсорного дифференциала – входной бак водонагревателя;  
Индикаторы 2, 3 и 4 – Нет горячей воды при включенном нагревательном элементе – входной бак водонагревателя;  
Индикаторы 2, 3, 4 и 5 – Отсутствие воды – входной бак водонагревателя.

Чтобы выйти из функции диагностики нажмите кнопку  (фиг.А) или подождите 25 секунд.

- Для моделей TOP (модели, оборудованные контрольной панелью, изображенной на рисунках 5 и 6):

Если возникает неисправность, то прибор входит в режим оповещения о поломках, и на дисплее появятся цифры, обозначающие соответствующий код ошибки (к примеру, E01).

Список кодов ошибок:

E01 – Внутренняя поломка электронной платы;  
E10 – Поломка датчика температуры (разрыв или короткое замыкание) – выходной бак водонагревателя;  
E11 – Перегрев воды, определяемый отдельным датчиком – выходной бак водонагревателя;  
E12 – Общий перегрев (неисправность электронной платы) – выходной бак водонагревателя;  
E13 – Ошибка сенсорного дифференциала – выходной бак водонагревателя;  
E14 – Нет горячей воды при включенном нагревательном элементе – выходной бак водонагревателя;  
E15 – Отсутствие воды – выходной бак водонагревателя;  
E20 – Поломка датчика температуры (разрыв или короткое замыкание) – входной бак водонагревателя;  
E21 – Перегрев воды, определяемый отдельным датчиком – входной бак водонагревателя;  
E22 – Общий перегрев (неисправность электронной платы) – входной бак водонагревателя;  
E23 – Ошибка сенсорного дифференциала – входной бак водонагревателя;  
E24 – Нет горячей воды при включенном нагревательном элементе – входной бак водонагревателя;  
E25 – Отсутствие воды – входной бак водонагревателя.



**Перезапуск:** чтобы перезапустить прибор, выключите и опять включите водонагреватель с помощью кнопки  (рис. 3-4-5-6 фиг.А). В случае если при перезагрузке прибора ошибка исчезнет, водонагреватель вернется в нормальный режим работы. Если ошибка опять появится на экране, обратиться в сервисный центр.

**Установка/корректировка местного времени (только для моделей TOP, оборудованных контрольной панелью, изображенной на рисунках 5 и 6)**

Во время первого включения водонагревателя система автоматически предложит вам установить текущее время. Впоследствии для корректировки времени необходимо нажать и удерживать кнопку «set» в течение 3 секунд. Выбор текущего часа осуществляется поворотом кнопки «set». Далее подтвердите выбранный час нажатием этой кнопки. Повторите данную процедуру для установки значения минут.

**Регулировка температуры и активизация функций прибора**

- Для моделей, оборудованных контрольной панелью, изображенной на рисунках 3 и 4:

Включите водонагреватель, нажав кнопку  (поз.А). Установите желаемую температуру, используя кнопки «+» или «-». Уровень нагрева можно выбрать от 40°C до 80°C. Во время фазы нагрева индикаторы (поз.1-5), соответствующие температуре нагретой воды, будут гореть непрерывно. Все последующие индикаторы будут мигать (включая индикатор, соответствующий установленной температуре).

Если температура воды в водонагревателе начинает падает (к примеру, во время пользования горячей водой), процесс нагрева начнется автоматически. И индикаторы между последним непрерывно горящим, соответствующим текущей температуре в водонагревателе, и индикатором, соответствующим установленной температуре, будут мигать.

Во время первого включения температура нагрева по умолчанию установлена на уровне 70°C.

В случае перебоев с питанием или отключения водонагревателя с помощью кнопки (поз.А), система запомнит последние температурные настройки. Во время нагрева возможно появление легкого шума, как результат процесса нагрева воды.

- Для моделей TOP (оборудованных контрольной панелью, указанной на рисунке 5 и 6):

Нажмите кнопку  (фиг.А), чтобы включить прибор. Во время фазы нагрева на дисплее будут гореть значки волн (фиг.С).

Прибор имеет 4 режима нагрева: **Manual** (Ручной), **P1** (Программа 1), **P2** (Программа 2), а также **P1** и **P2** (Программа 1 и Программа 2 вместе). Каждый раз нажимая на кнопку «mode», чтобы выбрать режим нагрева, на дисплее будут загораться индикаторы у обозначений соответствующих режимов (P1, P2, Man). Режимы будут выбираться на циклической основе в следующем порядке: P1 (Программа 1) → P2 (Программа 2) → P1иP2 (Программа 1 и Программа 2 вместе) → Manual (Ручной) → P1 (Программа 1) и т.д. Программы P1 и P2 по умолчанию установлены на время 07:00 и 19:00 соответственно, и на температуру нагрева воды 70°C.

Режим «**Manual**» (горит индикатор «**Man**») позволяет устанавливать температуру нагрева, просто поворачивая кнопку «set» до тех пор, пока на дисплее не появится желаемый уровень температуры нагрева (интервал настройки лежит в диапазоне от 40°C до 80°C). Если нажать на эту же кнопку, то температурный режим будет занесен в память системы, и водонагреватель начнет работать в режиме «Manual» (Ручной) с данными настройками.

**ECO:** Если использовать режим «Manual» (Ручной) вместе с функцией ECO (см. параграф «Функция ECO»), температура будет устанавливаться

водонагревателем автоматически, то есть кнопка «set» будет отключена. Если начать вращать эту кнопку, то на дисплее появится надпись «ECO» в течение 3 секунд. Если вы хотите изменить температуру нагрева, вам надо отключить функцию «ECO».

Режимы «P1» (Программа 1; горит индикатор «P1»), «P2» (Программа 2; горит индикатор «P2»), а также «P1 и P2» (Программа 1 и Программа 2 вместе; одновременно горят индикаторы «P1» и «P2») могут быть использованы для программирования нагрева воды к определенному времени (одного или двух периодов времени в день).

Для выбора данного режима нажимайте кнопку «mode» пока не загорится индикатор у необходимой программы. После выбора программы поверните кнопку «set», чтобы выбрать время, к которому необходимо иметь горячую воду (время устанавливается с шагом в 30 минут). Нажмите кнопку «set», чтобы занести выбранное время память.

Далее, установите желаемый уровень температуры, поворачивая кнопку «set». Нажмите кнопку «set», чтобы занести выбранную температуру в память. Нажмите кнопку «set» еще раз, чтобы водонагреватель начал работать в выбранных режимах «P1» или «P2».

Если же вы выбрали режим «P1 и P2», то необходимо повторить выбор времени и температуры также и для второго периода. Период, у которого не задано время нагрева, активизирован не будет. Индивидуальные программы «P1» и «P2» идентичны по приоритету и могут устанавливаться независимо друг от друга для лучшей гибкости.

Когда работает одна из программ («P1», «P2» или «P1 и P2»), кнопка «set» отключена. И если ее начать вращать, то на дисплее в течение 3 секунд появится надпись «Pr». Если вы хотите изменить параметры настройки, нажмите кнопку «set».

**ECO PLUS:** Если какая-либо из программ («P1», «P2» или «P1 и P2») работает совместно с функцией ECO (см. параграф «Функция ECO»), температура будет устанавливаться водонагревателем автоматически. Таким образом, в данном режиме будет возможно установить только время получения горячей воды. Если вращать кнопку «set», то на дисплее в течение 3 секунд появится надпись «PLUS».

**NB!** Во время установки любых функций, если пользователь не предпринимает каких-либо действий в течение 5 секунд, то в память системы будут занесены последние установленные данные.

### Функция быстрого нагрева FAST

(для моделей с контрольной панелью, указанной на рисунке 3 и 5)

По умолчанию водонагреватель работает на стандартном уровне мощности. Функция FAST включает дополнительный нагревательный элемент, чтобы ускорить процесс нагрева горячей воды. Чтобы активировать данную функцию, нажмите кнопку  (фиг. В), которая загорится. Для отключения функции нажмите эту же кнопку еще раз. Она погаснет.

### Функция ECO

Функция ECO запускает специальный автоматический цикл очистки воды и внутренней поверхности водонагревателя от бактерий, во время которого подбирается оптимальная температура и скорость нагрева воды, при котором погибает большинство болезнетворных бактерий, которые могут содержаться в теплой стоячей воде.

Данную функцию рекомендуется включать в случае, если водонагревателем не пользовались более 3 дней подряд или если вы не нагреваете воду выше 70°C. Оптимальное время работы данной функции: 6-12 часов. Для экономии электроэнергии

использование функции ECO более 24 часов при одновременном включении не целесообразно.

Благодаря специальной кнопке на панели управления Вы имеете возможность использования нескольких циклов очистки подряд, что увеличивает вероятность полного уничтожения бактерий.

Функция ECO включается нажатием кнопки ECO, которая должна загореться. Во время работы данной функции ручная регулировка температуры нагрева отключена. Если вы хотите увеличить или уменьшить температуру нагрева, функцию ECO необходимо выключить повторным нажатием на кнопку ECO, которая должна погаснуть.

**Внимание!** Во время работы функции вы не можете управлять температурой нагрева, т.к. она выбирается автоматически, согласно заложенной логике режима ECO. Но если функция ECO остается включенной более двух недель подряд, то водонагреватель автоматически переходит в экономичный режим работы, при котором он будет нагревать воду исходя из ваших средних потребностей.

#### **Дополнительный автоматический антибактериальный режим**

Водонагреватель имеет также полностью автоматический антибактериальный режим. Управление антибактериальными циклами в этом режиме реализовано с помощью программы водонагревателя, (он выключен по умолчанию). Автоматический режим активизируется при определенных условиях, когда Вы не пользуетесь кнопкой ECO на панели управления. Т.е. данный режим является дополнительной защитой от болезнетворных бактерий, содержащихся в теплой воде.

Первый цикл данного режима включается через три дня после первого включения водонагревателя. В последующем, если в течение 30 дней температура в водонагревателе не поднималась выше 70°С, то включается следующий цикл. Если водонагреватель выключен, автоматический антибактериальный режим деактивирован. При выключении устройства во время выполнения антибактериального цикла, водонагреватель выключается и функция так же отключается. По завершению автоматического антибактериального цикла, рабочая температура возвращается к значению, ранее установленному пользователем.

- Для базовых моделей (оборудованных контрольной панелью, изображенной на рисунках 3 и 4):

Активация антибактериального цикла ECO отображается на дисплее как установка обычного режима нагрева до температуры 70°С (рис. 3 и 4) Для полного отключения автоматического антибактериального режима, одновременно нажмите и удерживайте в течение четырех секунд кнопки «ECO» и «+»; при этом для подтверждения деактивации режима в течение четырех секунд будет быстро мигать светодиод поз.1 (рис. 3 и 4).

Для обратного включения автоматического антибактериального режима, повторите описанную выше процедуру; при этом для подтверждения активации режима в течение четырех секунд будет быстро мигать светодиод поз.2 (рис.3 и 4).

- Для моделей TOP (оборудованных контрольной панелью, указанной на рисунке 5 и 6):

Во время автоматического антибактериального цикла ECO на дисплее попеременно отображаются значение температуры воды и текст «-Ab-».

Для включения/выключения данного режима во время работы водонагревателя, нажмите и удерживайте в течение пяти секунд кнопку «mode» («Режим»). Выберите «Ab0» (отключить режим) или «Ab1» (включить режим), поворачивая кнопку«Set» («Установка»), затем подтвердите выбор нажатием этой кнопки. После того, как автоматический антибактериальный режим будет отключен или включен, индикация на панели управления водонагревателя перейдет в обычный стандартный вид функционирования.

## **ВОЗМОЖНЫЕ НЕИСПРАВНОСТИ И СПОСОБЫ ИХ УСТРАНЕНИЯ**

**Если из водоразборного крана течет холодная вода, проверьте следующее:**

- убедитесь, что на силовую плату подано напряжение;
- проверьте электронную плату;
- убедитесь в исправности нагревательного элемента.
- проверьте переходную трубку (X рис. 7а).

**Если вода начинает закипать (появляется пар из крана)**

Отключите электропитание прибора и проверьте следующее:

- убедитесь в исправности электронной платы;
- убедитесь в отсутствии накипи на элементах, расположенных внутри бака.

**Если из водоразборного крана течет недостаточно горячая вода**

Выполните следующие проверки:

- проверьте давление воды в водопроводе;
- проверьте состояние трубопровода горячей воды;
- убедитесь в исправности электрических компонентов.

**Если из предохранительного устройства капает вода**

В режиме нагрева из сливного клапана может капать вода, что вполне нормально. Во избежание протечки установите в системе расширительный бак.

Если после отключения режима нагрева вода продолжает капать, то следует провести калибровку предохранительного клапана.

**НЕ ПЫТАЙТЕСЬ РЕМОНТИРОВАТЬ ПРИБОР САМОСТОЯТЕЛЬНО. ТЕХНИЧЕСКОЕ ОБСЛУЖИВАНИЕ ВОДОНАГРЕВАТЕЛЯ ДОЛЖЕН ВЫПОЛНЯТЬ КВАЛИФИЦИРОВАННЫЙ СПЕЦИАЛИСТ.**

## **Дополнительная информация**

Комплект поставки:

- водонагреватель;
- предохранительный клапан;
- инструкция по эксплуатации, установке и обслуживанию;
- гарантийный талон;
- заводская упаковка.

Каждый водонагреватель имеет свой уникальный серийный номер, напечатанный на шилде. Он состоит из ряда символов:

- первые, стоящие отдельно 6...8 символов - код продукта;
- вторые, стоящие отдельно два символа – внутренний код завода;
- следующие за кодом завода 5 цифр – дата производства, где первые две цифры показывают год производства, а остальные три – день производства, отсчитываемый с начала года;
- последние цифры, напечатанные курсивом (наклонным шрифтом) - последовательная сквозная нумерация, уникальная для каждого водонагревателя в пределах года выпуска.

**Данные и указанные спецификации могут быть изменены. Производитель оставляет за собой право вносить любые необходимые изменения без предварительного уведомления или замены.**

При отсутствии у торгующей организации гарантийных талонов или нарушения сервисным центром условий гарантии, просим обращаться в представительство в Москве:

тел. (495) 777-33-00, e-mail: service.ru@aristonthermo.com

Адрес производителя:

1) 188640, Россия, Ленинградская область, г. Всеволожск, промзона «Кирпичный завод», квартал 4, проезд 4, д. б/н

2) 214028, Китай, Juangsu, Wuxi, Wuxi Singapore Industrial Park, Xing Chuang Yi Road, №9

# Краткая инструкция по монтажу накопительного электроводонагревателя

## Комплектация



## Рекомендации по установке



## Требования к крепежу

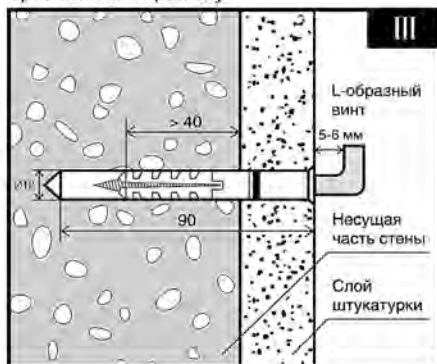

## Схема подключения

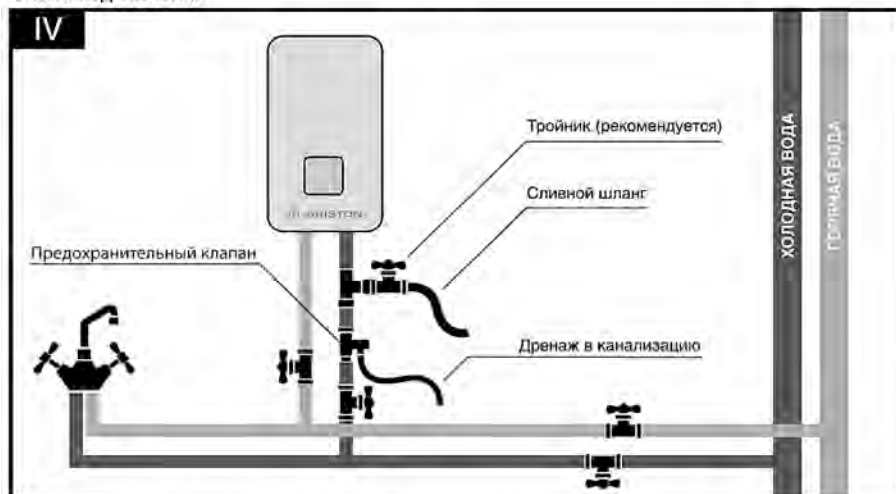

## Правильное позиционирование при горизонтальной установке

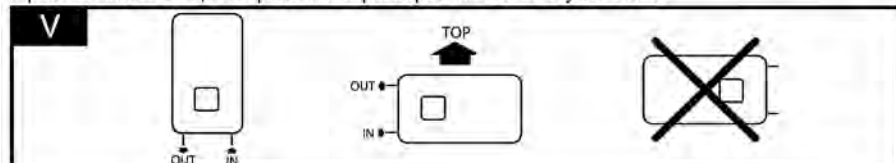

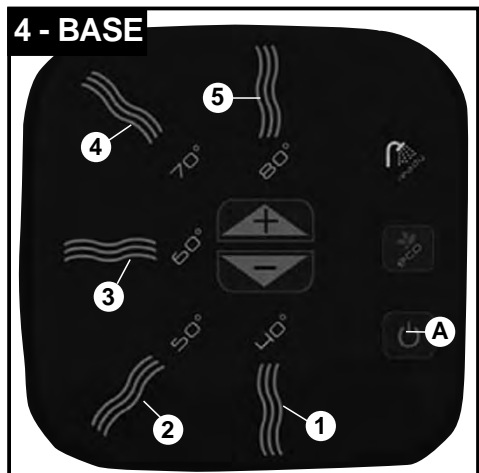
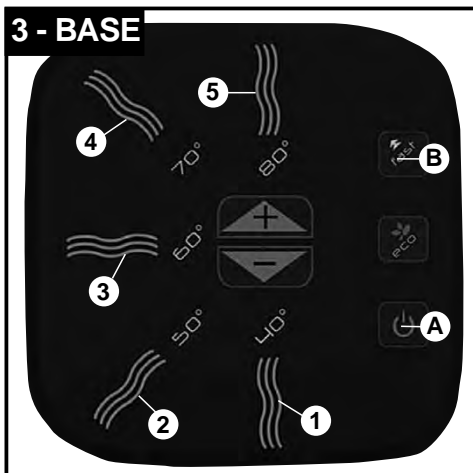
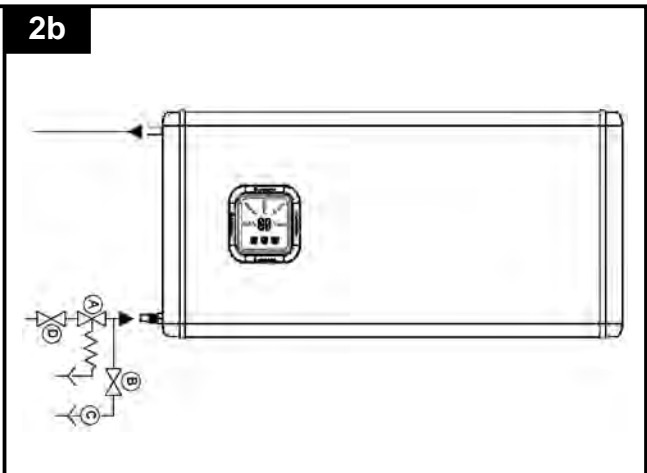
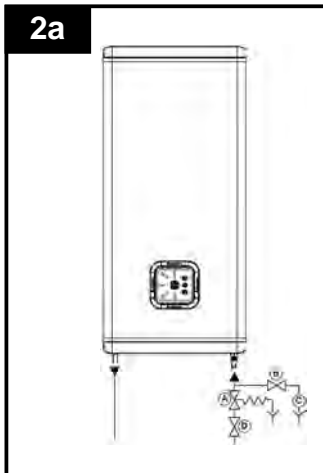
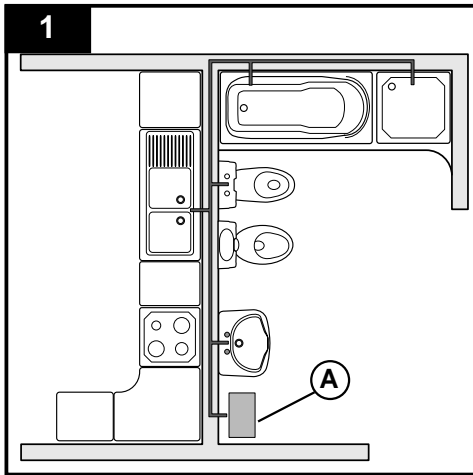

5 - TOP



6 - TOP



7a

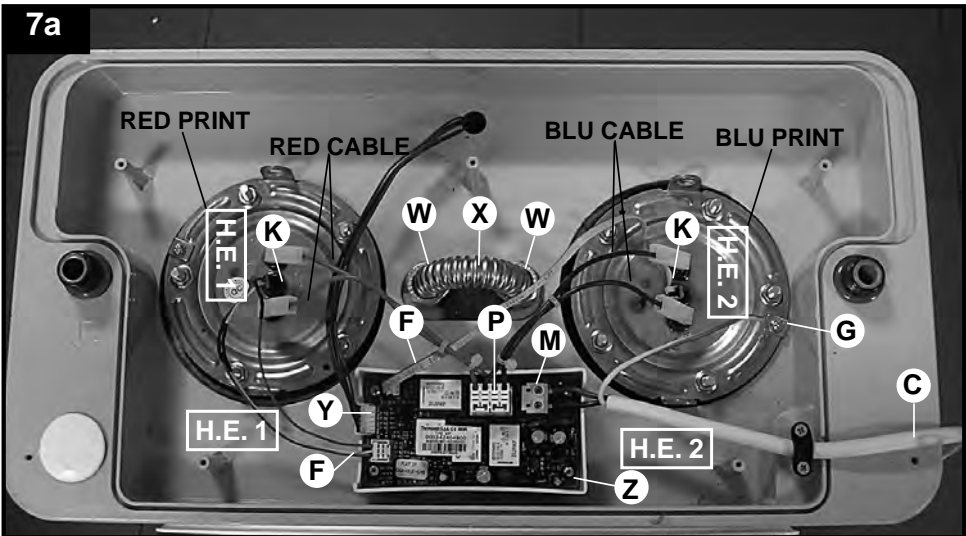

7b

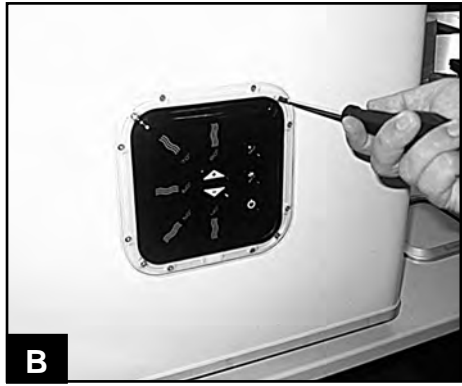
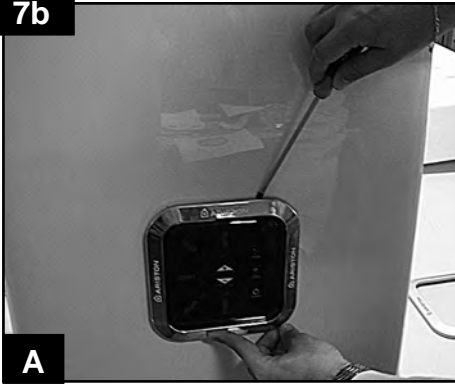



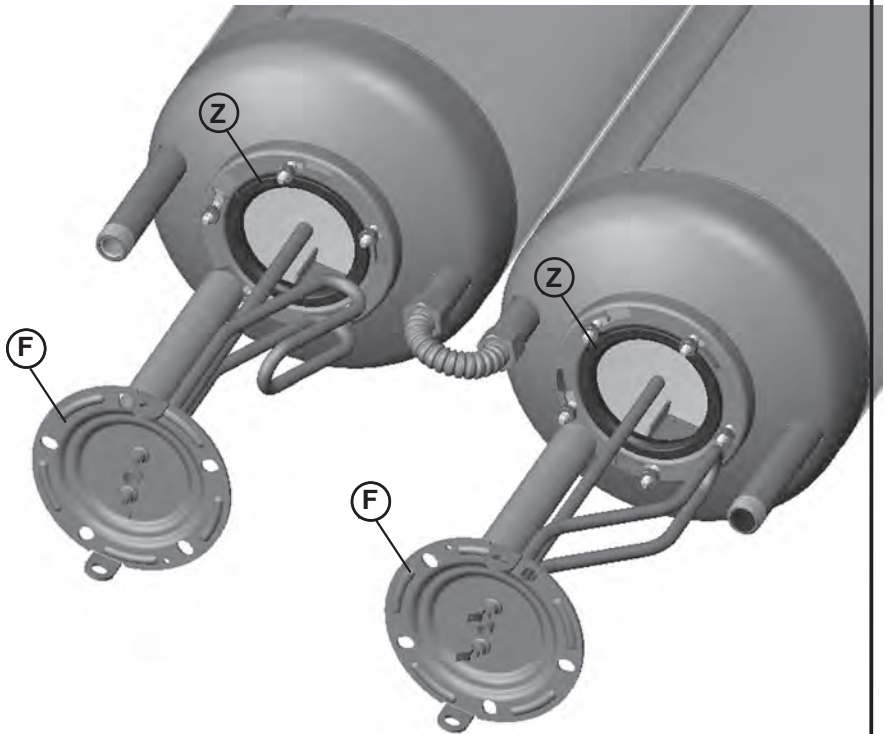
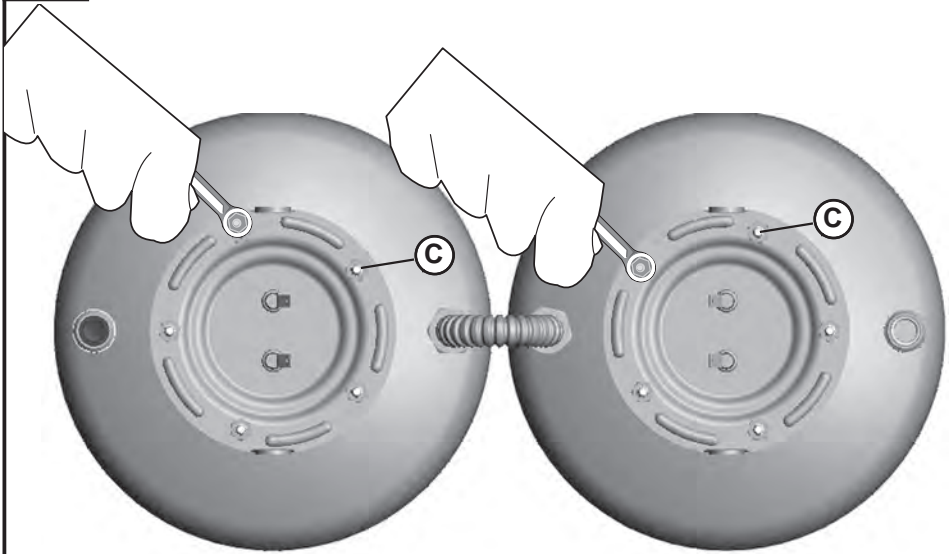

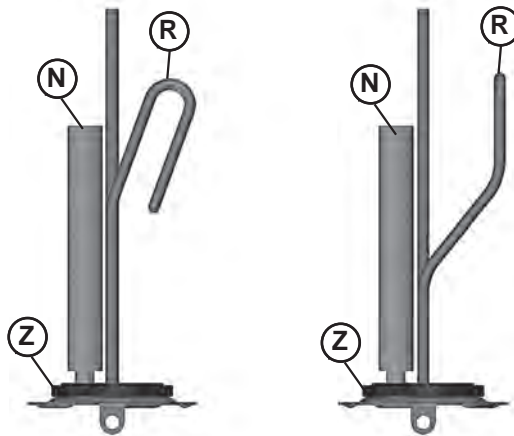

Schema installazione-Installation scheme-Schéma d'installation-Esquema de instalacion-Esquema da instalação  
 Схема установки Beszerelési rajz-Schéma k instalaci-Installationsscheme-Pajungimo schema  
 Uzstādīšanas shēma-Paigaldusskeem-Rjylshe c [tvfcs- Schemat instalacji-Instalacijska shema  
 Schemă de instalare-WycnfkFwbjyyF c [tvf- تخطيط التركيب Cihaz boyutlari-Schéma inštalácie-Sema instaliranja

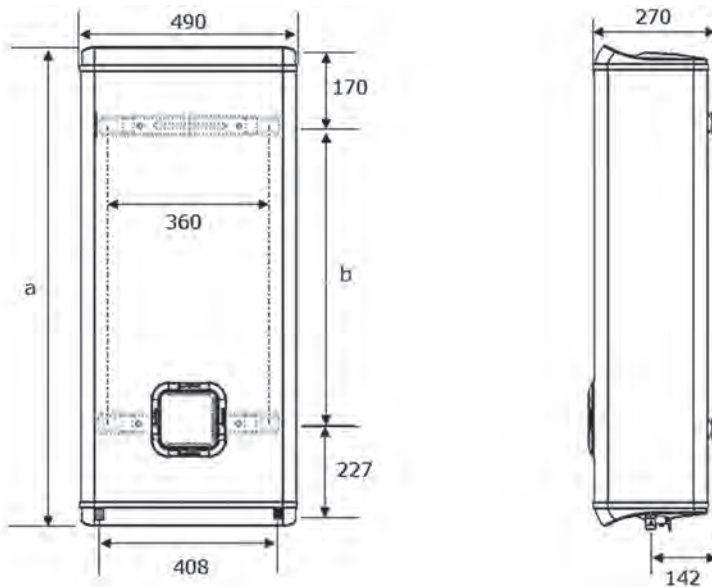

Model	a	b
Flat 30	565	165
Flat 50	800	405
Flat 80	1090	695
Flat 100	1275	880